

Nyomólapok



EVO 30 Nyomólap

73500280N2

- Szín: Grafit szürke PVD
- Anyag: Rozsdamentes acél



EVO 30 Nyomólap

73500280N

- Szín: Matt fekete
- Anyag: Rozsdamentes acél

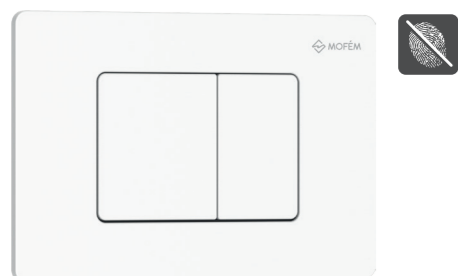

EVO 30 Nyomólap

73500280W

- Szín: Matt fehér
- Anyag: Rozsdamentes acél

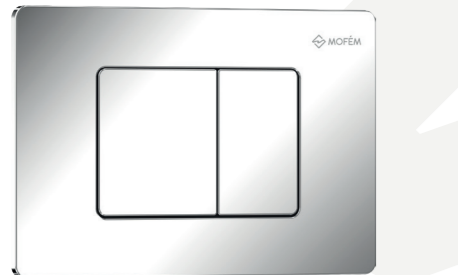

EVO 30 Nyomólap

735002800

- Szín: Króm
- Anyag: Rozsdamentes acél



EVO 20 Nyomólap

73501280N2

- Szín: Grafit szürke PVD
- Anyag: Rozsdamentes acél



EVO 20 Nyomólap

73501280N

- Szín: Matt fekete
- Anyag: Rozsdamentes acél



EVO 20 Nyomólap

73501280W

- Szín: Matt fehér
- Anyag: Rozsdamentes acél

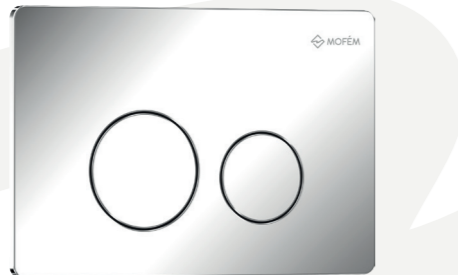

EVO 20 Nyomólap

735012800

- Szín: Króm
- Anyag: Rozsdamentes acél

EVO-Tech Fali WC szerelőelem



PE CSATLAKOZÓ KÖNYÖK
Ø110
R720061040



PE CSATLAKOZÓ KÖNYÖK
Ø90
R737002828

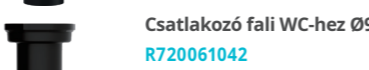

Csatlakozó fali WC-hez Ø90
R720061042



PE mandzsetta d90/110
R720061041

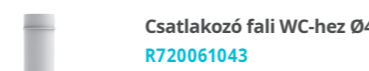

Csatlakozó fali WC-hez Ø45
R720061043



Csőbilincs WC lefolyóhoz
R720061044



WC rögzítő menetes szár
2 db
R720061045

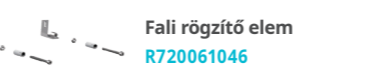

Fali rögzítő elem
R720061046



Zajcsökkentő
R720061047



WC Öblítő szelep
R720061048

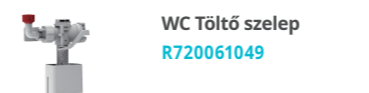

WC Töltő szelep
R720061049

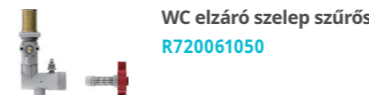

WC elzáró szelep szűrős
R720061050

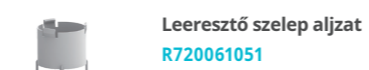

Leeresztő szelep aljzat
R720061051

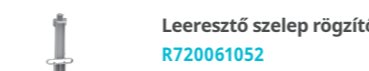

Leeresztő szelep rögzítő
R720061052

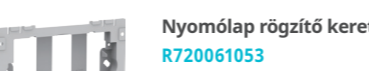

Nyomólap rögzítő keret
R720061053

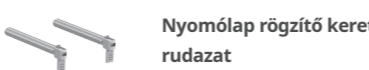

Nyomólap rögzítő rudazat
R720061054

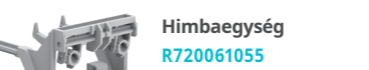

Himbaegység
R720061055

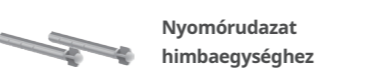

Nyomórudazat himbaegységhez
R720061056

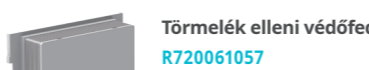

Törmelék elleni védőfedél
R720061057

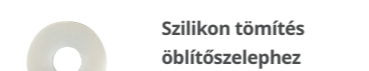

Szilikon tömítés öblítőszelephez
R737002832

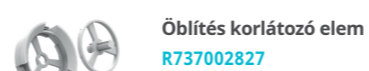

Öblítés korlátozó elem
R737002827

Jelen kiadvány a kiadásának az időpontjában aktuális kínálatot tartalmazza. A gyártó a kiadvány szerkesztésének lezárta után termékszállását, a termékek jellemzőit megváltoztathatja. A kiadványban szereplő képek, illusztrációk, ábrák, színek, leírások és műszaki adatok tájékoztató jellegűek. A gyártó fenntartja magának a jogot, hogy a termékeken és műszaki paraméterein változtasson.

A kiadvány egésze jogvédelem alatt áll. A STROHM MOFÉM Zrt. előzetes engedélyje nélkül hasznoszerzési céllal nem használható fel. A katalógusban előforduló esetleges elírásokért, nyomdai hibáikért a STROHM MOFÉM Zrt.-t felelősség nem terheli.

STROHM MOFÉM Zrt.
H-9200 Mosonmagyaróvár, Terv u. 92.
Vevőszolgálat: 06 80 474 574
Telefon: 06 96 / 574-500

www.mofem.hu



A Mofém WC Program termékeinek garanciális feltételeiről itt tájékozódhat.

WC-k



Soft Close ülőke
EVO fali WC-hez
R720061059

- Lecsapódásgátló
- Duroplast
- Antibakteriális felület
- Rozsdamentes acél felfogatókkal



Soft Close ülőke
Hello fali WC-hez
R720061061

- Univerzális felhasználás
- Lecsapódásgátló
- Duroplast
- Antibakteriális felület
- Rozsdamentes acél felfogatókkal



Rögzítő szett
EVO fali WC-hez
R720061060

WC ülőke zsanér
Hello fali WC-hez
R720061062

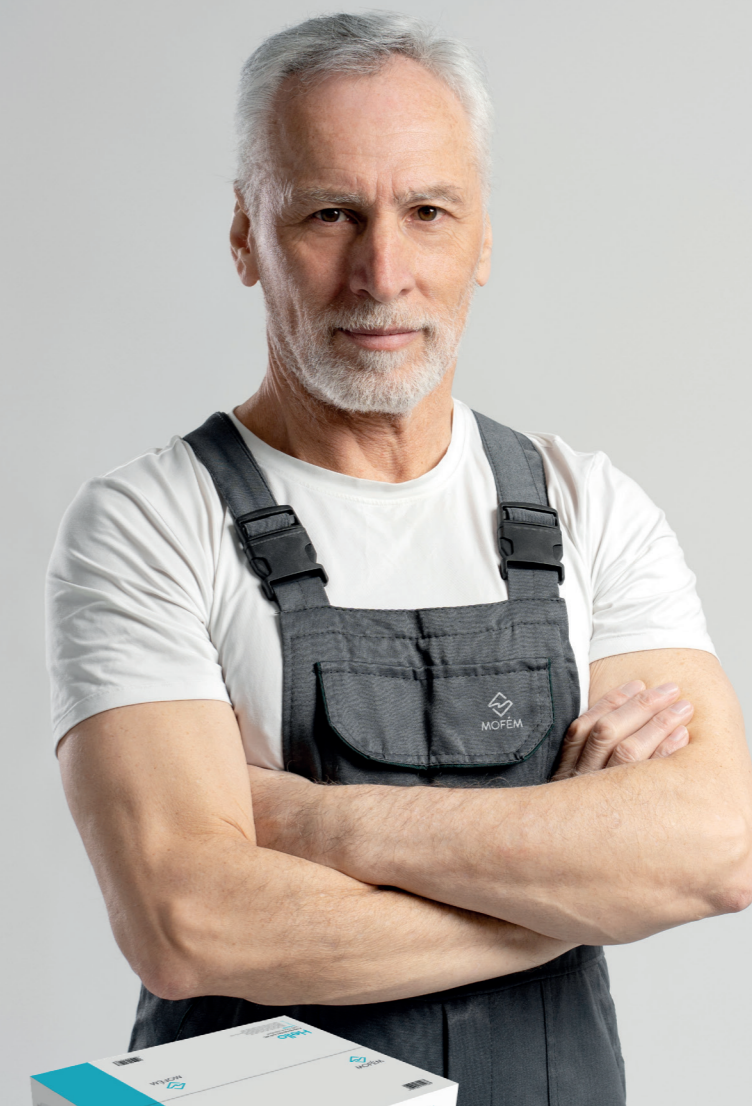

MOFÉM WC PROGRAM



10
LITER
CAMPUS



EVO Perem nélküli fali WC Soft Close ülőkével

700532800

- Magas minőségű kerámia
- Könnyen tisztítható peremmentes kialakítás
- Öblítés típusa: mélyöblítésű
- Szükséges öblítővíz mennyisége 4/6 l
- Vízmegtakarítás
- Beépített tartállyal használható
- Rejtett szerelési rendszer
- Lecsapódásgátló antibakteriális Duroplast ülőke fedéllel, rozsdamentes acél felfogatókkal

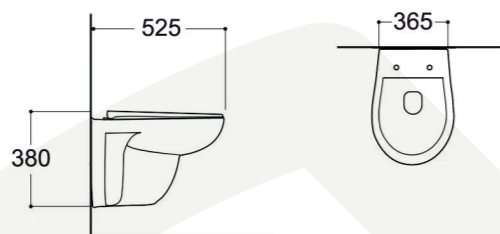
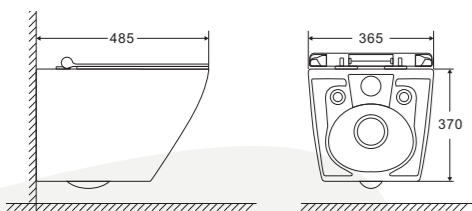

Kiemelt funkciók

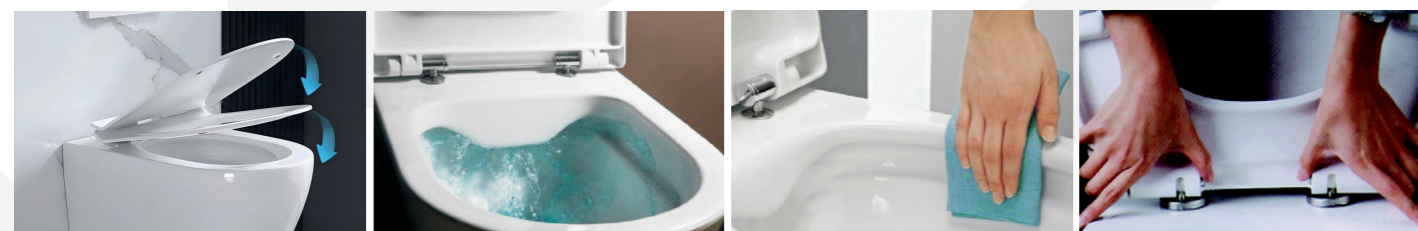

Lecsapódásgátló ülőke

Csak egy lágy lökés a fedélen és az ülőke automatikusan lecsapódik.

Peremmentes kialakítás

A peremmentes kialakítás segít hosszabb ideig tisztán tartani a WC-t. Magasabb szintre emeli a higiéniát.

Gombnyomással eltávolítható ülőke

Az ülőke a két gomb egyszeri megnyomásával egyszerűen és gyorsan le lehet venni, így a nehezen hozzáférhető helyek is könnyedén tisztíthatóvá válnak.

380

525

365

370

EVO-Tech Fali WC-szerelőelem



Felső vízcsatlakozás, sárgaréz szelepekkel

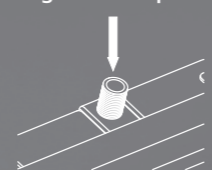

Mechanikus vezérlés



Szigetelt falsík alatti öblítőtartály zaj- és páralecsapódás elleni védelemmel

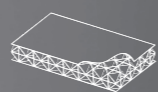

A tartály vastagsága csupán 100 mm



100 mm

Kívül-belül szinterezett keret és lábak. Maximális korrózió elleni védelem.

Gyors keretregézítési rendszer

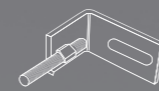

Szűrővel védett töltőszelep

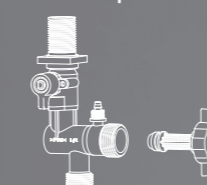

A mindenkori padlószinttől 1m távolság lézervágással jelölve, megkönnyítve a pontos szerelést

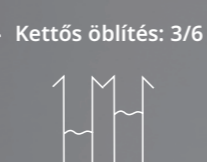

Kettős öblítés: 3/6 l



Szerszám nélkül szervizelhető öblítőtartály



Fali felfüggesztésű WC-khez

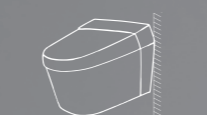

HDPE tartály és csatlakozó könyök



Állítható magasság, 0-200 mm tartományban

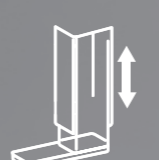

EVO-Tech
Fali WC-szerelőelem

15
LITER
CAMPUS

25
LITER
CAMPUS

731012800

- Fali felfüggesztésű WC-khez
- Maximális terhelhetőség: 400 kg
- Termék mérete: 500x100x1140 mm
- Tartály vastagsága 100 mm
- Állítható teleszkópos láb. Állítási tartomány 200 mm
- Szárzapításhoz, parapet vagy teljes belmagasságú előtétfalakba történő beépítéshez
- Vízcsatlakozás fentről
- Mechanikus vezérlés
- Dupla öblítés
 - › Kis mennyiség 3-4,5l
 - › Nagy mennyiség 6-7,5l
- Vízsűrővel védett töltőszelep
- Páralecsapódás ellen szigetelt, falsík alatti öblítőtartály
- Tartály és a csatlakozó könyök anyaga magas ellenálló képességű HDPE
- A falsík alatti öblítőtartályon a szerelési és szerviz munkálatok szerszám nélkül elvégezhetők
- Kívül-belül szinterezett keret. Maximális korrózió elleni védelem
- Távtartó csavarok és a zajcsökkentő lap tartozék
- Nyomólapot nem tartalmazza

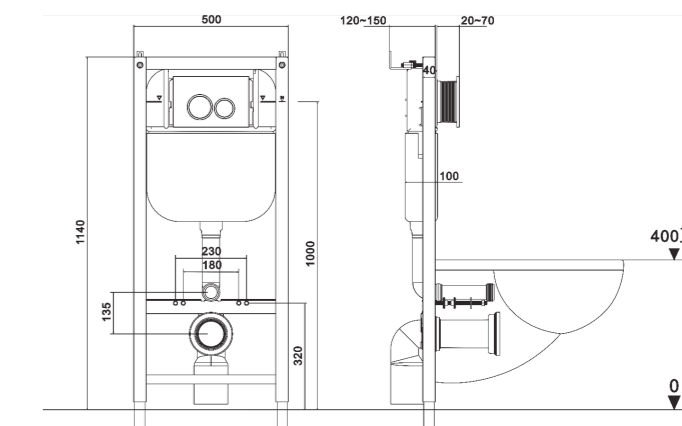

Beépítési videó

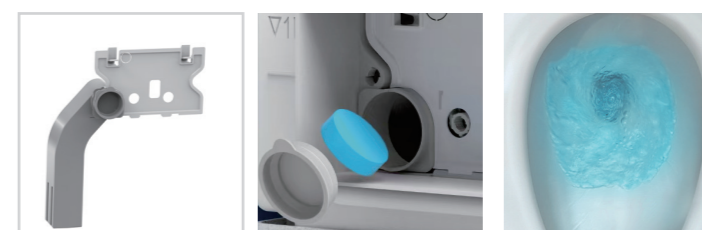

Opcionális kiegészítő:
**Mofém Fresh System
WC tabletta adagoló**
R720061058



Beépítési videó

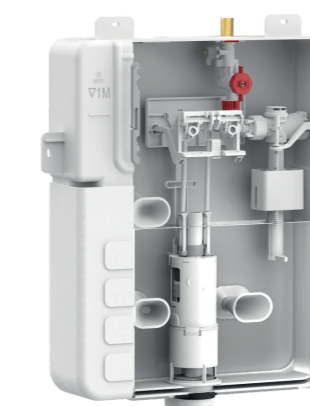

Mechanikus öblítési rendszer

A mechanikus öblítési rendszerrel az öblítési mennyiség 3-7,5 l tartományban állítható. Az öblítő szelepek élettartama meghaladja a 200.000 öblítést!

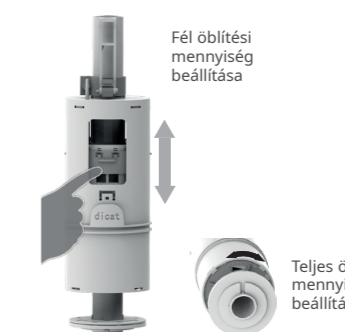

Öblítési mennyiség beállítása

Az öblítő szelep segítségével a fél és a teljes öblítés vízmennyisége egyszerűen és rugalmasan beállítható, a mindenkori környezeti sajátosságoknak megfelelően. Így biztosítva a leghatékonyabb víz- és energiafelhasználást.

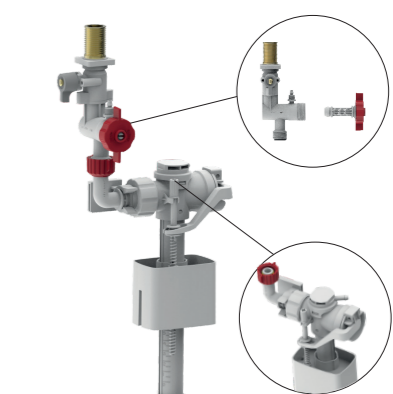

Szűrős töltőszelep

A sárgaréz töltőszelep a 90 fokban elforgatható fogantyú segítségével a vízbetöltés sebessége egyszerűen beállítható. A bemeneti részbe beépített szűrő pedig megakadályozza, hogy szennyeződés kerüljön a szelepre. A szelep élettartama meghaladja a 200.000 töltést.