

Nyomólapok

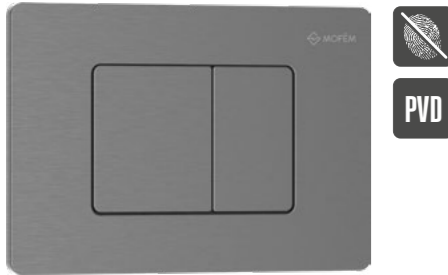

EVO 30 Nyomólap

73500280N2

- Szín: Grafit szürke PVD
- Anyag: Rozsdamentes acél

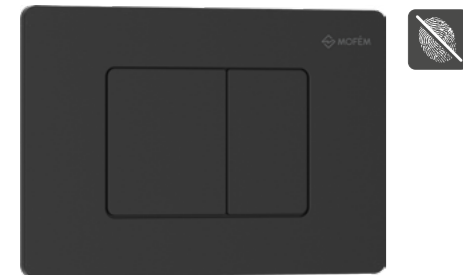

EVO 30 Nyomólap

73500280N

- Szín: Matt fekete
- Anyag: Rozsdamentes acél

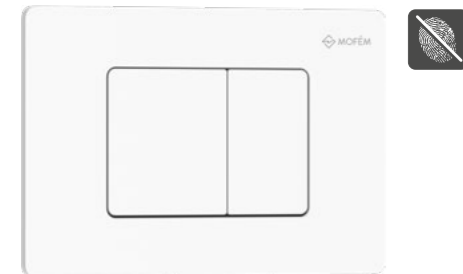

EVO 30 Nyomólap

73500280W

- Szín: Matt fehér
- Anyag: Rozsdamentes acél

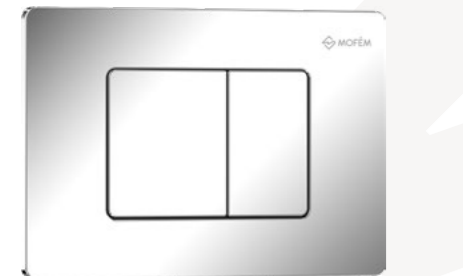

EVO 30 Nyomólap

735002800

- Szín: Króm
- Anyag: Rozsdamentes acél

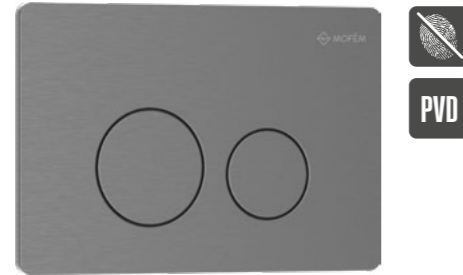

EVO 20 Nyomólap

73501280N2

- Szín: Grafit szürke PVD
- Anyag: Rozsdamentes acél



EVO 20 Nyomólap

73501280N

- Szín: Matt fekete
- Anyag: Rozsdamentes acél

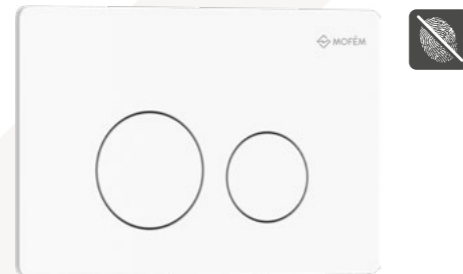

EVO 20 Nyomólap

73501280W

- Szín: Matt fehér
- Anyag: Rozsdamentes acél

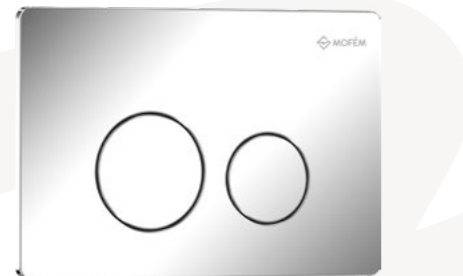

EVO 20 Nyomólap

735012800

- Szín: Króm
- Anyag: Rozsdamentes acél

EVO-Tech Fali WC szerelőelem



PE CSATLAKOZÓ KÖNYÖK  
Ø110  
R720061040



PE CSATLAKOZÓ KÖNYÖK  
Ø90  
R737002828

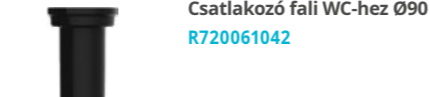

Csatlakozó fali WC-hez Ø90  
R720061042



PE mandzsetta d90/110  
R720061041

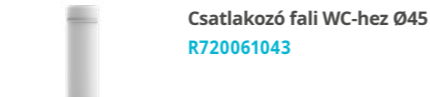

Csatlakozó fali WC-hez Ø45  
R720061043



Csőbilincs WC lefolyóhoz  
R720061044

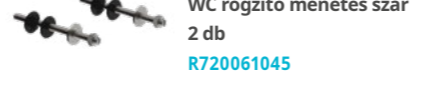

WC rögzítő menetes szár  
2 db  
R720061045

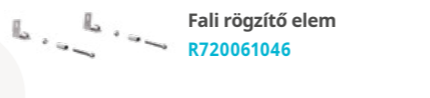

Fali rögzítő elem  
R720061046

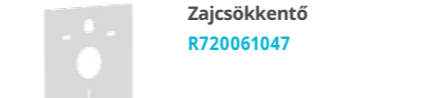

Zajcsökkentő  
R720061047



WC Öblítő szelep  
R720061048

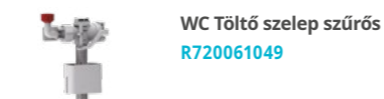

WC Töltő szelep szűrős  
R720061049

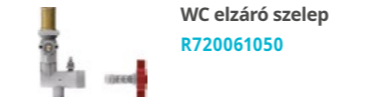

WC elzáró szelep  
R720061050

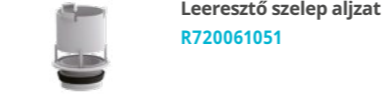

Leeresztő szelep aljzat  
R720061051

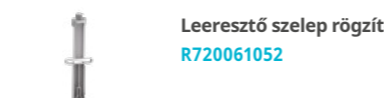

Leeresztő szelep rögzítő  
R720061052

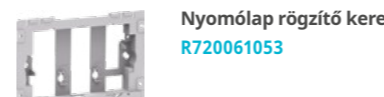

Nyomólap rögzítő keret  
R720061053

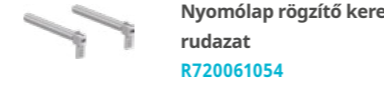

Nyomólap rögzítő keret  
rudazat  
R720061054



Himbaegység  
R720061055

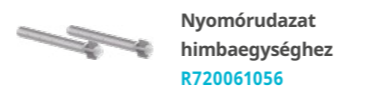

Nyomórudazat  
himbaegységhez  
R720061056



Törmelék elleni védőfedél  
R720061057

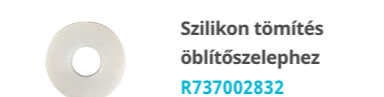

Szilikon tömítés  
öblítőszelephez  
R737002832

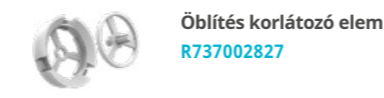

Öblítés korlátozó elem  
R737002827

Jelen kiadvány a kiadásának az időpontjában aktuális kínálatot tartalmazza. A gyártó a kiadvány szerkesztésének lezárta után termékajánlóját, a termékek jellemzőit megváltoztathatja. A kiadványban szereplő képek, illusztrációk, ábrák, színek, leírások és műszaki adatok tájékoztató jellegűek. A gyártó fenntartja magának a jogot, hogy a termékeken és műszaki paraméterein változtasson.

A kiadvány egésze jogvédelem alatt áll. A STROHM MOFÉM Zrt. előzetes engedélye nélkül hasznoszerzési céllal nem használhatók fel. A katalógusban előforduló esetleges elírásokért, nyomdai hibákért a STROHM MOFÉM Zrt.-t felelősség nem terheli.

STROHM MOFÉM Zrt.  
H-9200 Mosonmagyaróvár, Terv u. 92.  
Vevőszolgálat: 06 80 474 574  
Telefon: 06 96 / 574-500

[www.mofem.hu](http://www.mofem.hu)



A Mofém WC Program  
termékeinek garanciális  
feltételeiről itt tájékozódhat.

WC-k



Soft Close ülőke  
EVO fali WC-hez  
R720061059

- Leccsapódásgátló
- Duroplast
- Antibakteriális felület
- Rozsdamentes acél felfogatókkal



Soft Close ülőke  
Hello fali WC-hez  
R720061061

- Univerzális felhasználás
- Leccsapódásgátló
- Duroplast
- Antibakteriális felület
- Rozsdamentes acél felfogatókkal



Rögzítő szett  
EVO fali WC-hez  
R720061060



WC ülőke zsanér  
Hello fali WC-hez  
R720061062



Csőidom szagelszívó  
rendszerekhez történő  
csatlakoztatáshoz  
737002834



EVO-Tech állítható láb  
R1097500

- Állítási tartomány 0-35 cm
- 2db/csomag

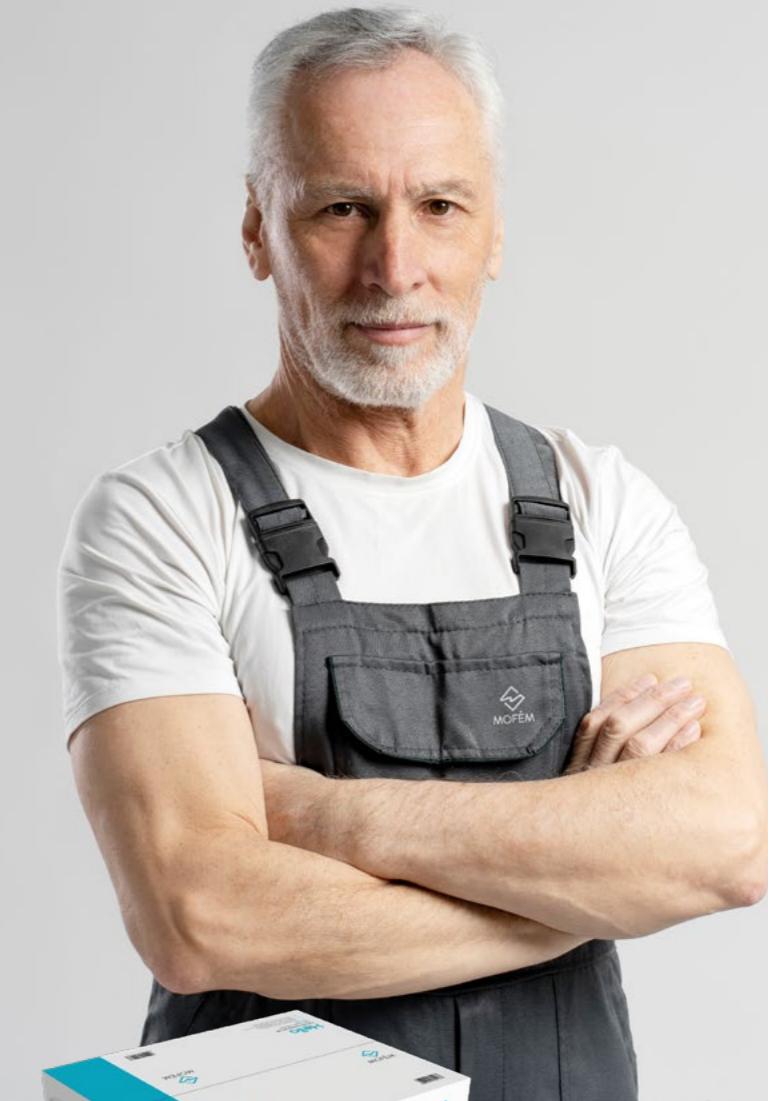



10  
ÉV GARANCIA



**EVO**  
Perem nélküli fali WC Soft Close ülőkével

700532800

- Magas minőségű kerámia
- Mélyöblítésű
- Könnyen tisztítható peremmentes kialakítás
- Öblítés típusa: mélyöblítésű
- Szükséges öblítővíz mennyisége 4/6 l
- Vízmegtakarítás
- Beépített tartállyal használható
- Rejtett szerelési rendszer
- Lecsapódásgátló antibakteriális Duroplast ülőke fedéllel, rozsdamentes acél felfogatókkal

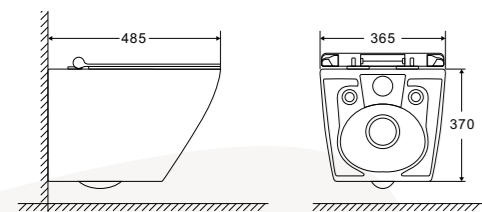

**Kiemelt funkciók**

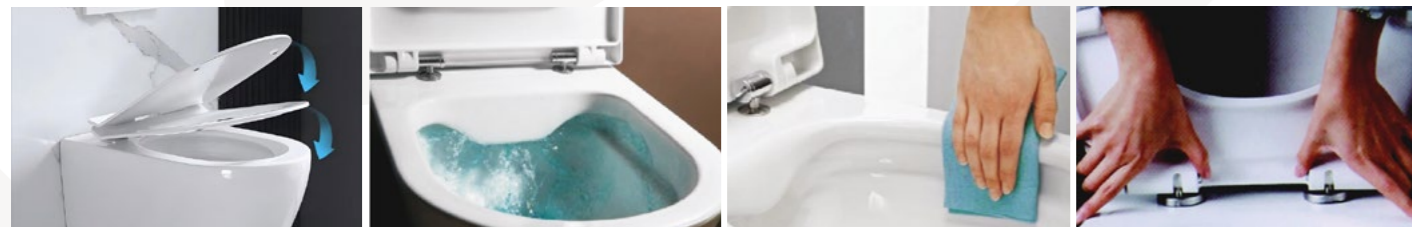

**Lecsapódásgátló ülőke**  
Csak egy lágy lökés a fedélen és az ülőke automatikusan lecsukódik.

**Peremmentes kialakítás**  
A peremmentes kialakítás segít hosszabb ideig tisztán tartani a WC-t. Magasabb szintre emeli a higiéniát.

**Gombnyomással eltávolítható ülőke**  
Az ülőke a két gomb egyszeri megnyomásával egyszerűen és gyorsan levehető, így a nehezen hozzáférhető helyek is könnyedén tisztíthatóvá válnak.



10  
ÉV GARANCIA



**Hello**  
Perem nélküli fali WC Soft Close ülőkével

700542800

- Magas minőségű kerámia
- Mélyöblítésű
- Könnyen tisztítható peremmentes kialakítás
- Öblítés típusa: mélyöblítésű
- Szükséges öblítővíz mennyisége 4/6 l
- Vízmegtakarítás
- Beépített tartállyal használható
- Lecsapódásgátló antibakteriális Duroplast ülőke fedéllel, rozsdamentes acél felfogatókkal

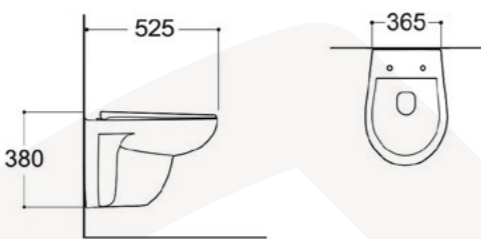

**EVO-Tech**  
Fali WC-szerelőelem



Felső vízcsatlakozás, sárgaréz szelepekkel

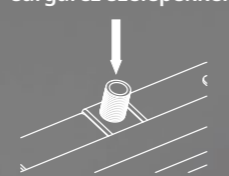

Mechanikus vezérlés



Szigetelt falsík alatti öblítőtartály zaj- és páralecsapódás elleni védelemmel

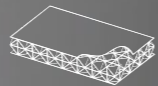

A tartály vastagsága csupán 100 mm



100 mm

Kívül-belül szinterezett keret és lábak. Maximális korrózió elleni védelem.

Gyors keret rögzítési rendszer

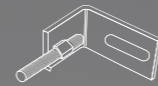

Szűrővel védett töltőszelep

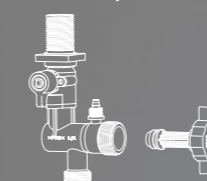

A mindenkori padlószinttől 1m távolság lézervágással jelölve, megkönnyítve a pontos szerelést



Kettős öblítés: 3/6 l

Szerszám nélküli szervizelhető öblítőtartály



Fali felfüggesztésű WC-khez

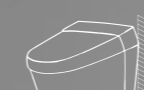

HDPE tartály és csatlakozó könyök



Állítható magasság, 0-200 mm tartományban

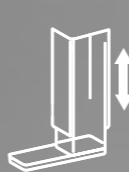

**EVO-Tech**  
Fali WC-szerelőelem

15  
ÉV GARANCIA

25  
LÉZERVÁGÁS

731012800

- Fali felfüggesztésű WC-khez
- Maximális terhelhetőség: 400 kg
- Termék mérete: 500x100x1140 mm
- Tartály vastagsága 100 mm
- Állítható teleszkópos láb. Állítási tartomány 200 mm
- Szárazépítéshez, parapet vagy teljes belmagasságú előtétfalakba történő beépítéshez
- Vízcsatlakozás fentről
- Mechanikus vezérlés
- Dupla öblítés
  - › Kis mennyiség 3-4,5l
  - › Nagy mennyiség 6-7,5l
- Vízszűrővel védett töltőszelep
- Páralecsapódás ellen szigetelt, falsík alatti öblítőtartály
- Tartály és a csatlakozó könyök anyaga magas ellenálló képességű HDPE
- A falsík alatti öblítőtartályon a szerelési és szerviz munkálatok szerszám nélkül elvégezhetők
- Kívül-belül szinterezett keret. Maximális korrózió elleni védelem
- Távtartó csavarok és a zajcsökkentő lap tartozék
- Nyomólapot nem tartalmazza
- Alkalmos szagelszívó rendszerekhez történő csatlakoztatáshoz

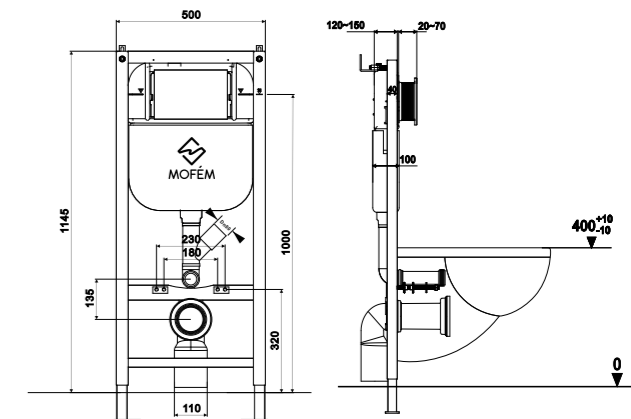

Opcionális kiegészítő:  
**Mofém Fresh System**  
WC tabletta adagoló  
R720061058

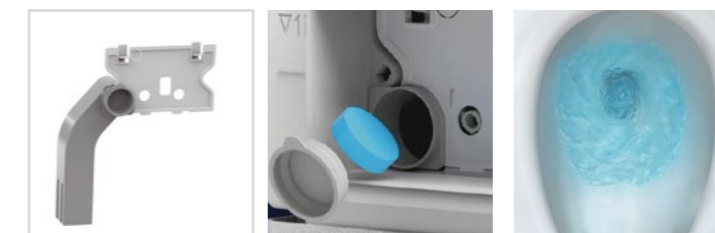

Beépítési videó



Beépítési videó



**Mechanikus öblítési rendszer**  
A mechanikus öblítési rendszerrel az öblítési mennyiség 3-7,5 l tartományban állítható. Az öblítő szelepek élettartama meghaladja a 200.000 öblítést!



**Öblítési mennyiség beállítása**  
Az öblítő szelep segítségével a fél és a teljes öblítés vízmennyisége egyszerűen és rugalmasan beállítható, a mindenkori környezeti sajátosságoknak megfelelően. Így biztosítva a lehető legjobb víz- és energiafelhasználást.

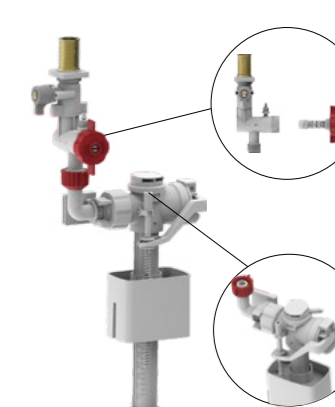

**Szűrős töltőszelep**  
A sárgaréz töltőszelep a 90 fokos elforgatható fogantyú segítségével a vízbetöltés sebessége egyszerűen beállítható. A bemeneti részbe beépített szűrő pedig megakadályozza, hogy szennyeződés kerüljön a szelepre. A szelep élettartama meghaladja a 200.000 töltést.